

クイックデータ

QUICK DATA

書類の作成や情報管理で必要不可欠となった「日付管理」に。まわりを汚さず、きれいに情報管理ができるスタンプ台のいない浸透印タイプ。豊富なサイズをそろえた「浸透式データ印」。

CONTENTS

クイックデータ（小データ）	63
クイックデータ（中データ）	64
クイックデータ（大データ）	65
クイックデータ（デザインデータ）	66
プチコール・クイックデータ デザイン一覧	67
クイックデータ 部品一覧表	68
クイックデータ レイアウト表/ 印面サイズ・推奨文字数/印面レイアウトデザイン	69

クイックデーターシリーズ

クイックデーター (小データー)

部品一覧 ▶ P.68



対応インク色 (顔料系)



※インクの色をご指定ください。
※指定のない場合は赤色となります。
※1度含浸させると脱色できません。

オビ構成 (元号・略西暦)

'3	0.	12.	0	0
'4	1.	1.	1	1
元	2.	2.	2	2
0	3.	3.	3	3
1	4.	4.	4	4
2	5.	5.	5	5
3	6.	6.	6	6
4	7.	7.	7	7
5	8.	8.	8	8
-	9.	9.	9	9
'1	元	10.	月	-
'2	年	11.	分	

5号丸

16mm丸

6号丸

19mm丸



●指定マーク・ロゴの場合は別途料金 (ロゴ処理代) が必要となります。

●製品サイズ:
W86mm × D57mm × H119mm
114g



●指定マーク・ロゴの場合は別途料金 (ロゴ処理代) が必要となります。

●製品サイズ:
W86mm × D57mm × H119mm
114g

Aタイプ

Aタイプ



元号表示



略西暦表示

コード 000908
QD-5A
4,730円 (税抜4,300円)
JAN -170302



元号表示



略西暦表示

コード 000909
QD-6A
5,390円 (税抜4,900円)
JAN -170500

Bタイプ

Bタイプ



元号表示



略西暦表示

コード 018052
QD-5B
6,380円 (税抜5,800円)
JAN -170401



元号表示



略西暦表示

コード 000916
QD-6B
6,380円 (税抜5,800円)
JAN -170609

補充インク (顔料系) ▶ P.49



10ml **429**円 (税抜390円)
50ml **1,573**円 (税抜1,430円)

角型小長方形

13×15mm角

●指定マーク・ロゴの場合は別途料金 (ロゴ処理代) が必要となります。

長方形小型



●製品サイズ (スタンド込み):
W86mm × D57mm × H119mm



元号表示

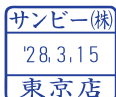

略西暦表示

コード 000913
QD-5K
5,390円 (税抜4,900円)
JAN -171309

角型小正方形

15mm角

正方形小型



●製品サイズ (スタンド込み):
W86mm × D57mm × H119mm

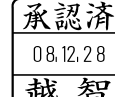

元号表示



略西暦表示

コード 010736
QD-55K
5,390円 (税抜4,900円)
JAN -171316

補充インク (顔料系) ▶ P.49



10ml **429**円 (税抜390円)
50ml **1,573**円 (税抜1,430円)

別製品

顔料系



クイックデーター (中データー)

部品一覧 ▶ P.68



対応インク色 (顔料系)

赤 青 黒 朱 緑 紫

※インクの色をご指定ください。
※指定のない場合は赤色となります。
※1度含浸させると脱色できません。

7号丸



●製品サイズ:
W87mm × D56mm
× H143mm 126g

●指定マーク・ロゴの場合は別途料金 (ロゴ処理代) が必要となります。

21mm丸

Aタイプ Bタイプ



元号表示



略西暦表示



元号表示



略西暦表示

コード 000910
QD-7A
7,260円 (税抜6,600円)
JAN -170708

コード 000917
QD-7B
8,690円 (税抜7,900円)
JAN -170807

8号丸

●製品サイズ: W87mm × D56mm × H143mm 126g

●指定マーク・ロゴの場合は別途料金 (ロゴ処理代) が必要となります。

25mm丸

Aタイプ Bタイプ



元号表示



略西暦表示



元号表示



略西暦表示

コード 000911
QD-8A
7,260円 (税抜6,600円)
JAN -170906

コード 000918
QD-8B
8,690円 (税抜7,900円)
JAN -171002

オビ構成 (元号・略西暦)

'3	0.	12.	0	0
'4	1.	1.	1	1
'5	2.	2.	2	2
'6	3.	3.	3	3
'7	4.	4.	4	4
'8	5.	5.	5	5
'9	6.	6.	6	6
'0	7.	7.	7	7
'1	8.	8.	8	8
'2	9.	9.	9	9
'元	10.	月	—	—
'年	11.	—	分	—

補充インク (顔料系) ▶ P.49



10ml 429円 (税抜390円)
50ml 1,573円 (税抜1,430円)

角型中長方形

16 × 20mm角

●指定マーク・ロゴの場合は別途料金 (ロゴ処理代) が必要となります。

長方形中型



元号表示

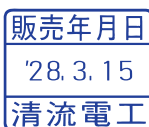

略西暦表示

●製品サイズ (スタンド込み):
W87mm × D56mm × H143mm

コード 000915
QD-8K
7,260円 (税抜6,600円)
JAN -171408

角型中正方形

20mm角

正方形中型

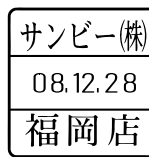

元号表示

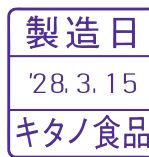

略西暦表示

●製品サイズ (スタンド込み):
W87mm × D56mm × H143mm

コード 010738
QD-88K
7,260円 (税抜6,600円)
JAN -171415

※オビ構成は予告なしに変更することがあります。 ※押し型見本は全て原寸です。 ※押し圧などにより押し型見本と多少異なる場合がございます。

クイックデーターシリーズ

クイックデーター (大データー)

部品一覧 ▶ P.68



対応インク色 (顔料系)



※インクの色をご指定ください。
※指定のない場合は赤色となります。
※1度含浸させると脱色できません。

10号丸



●製品サイズ:
W93mm × D63mm × H163mm 174g

31mm丸

●指定マーク・ロゴの場合は別途料金 (ロゴ処理代) が必要となります。

Aタイプ



元号表示



略西暦表示

コード 000912
QD-10A
8,690円 (税抜7,900円)
JAN -171101

Bタイプ



元号表示



略西暦表示

コード 000919
QD-10B
10,120円 (税抜9,200円)
JAN -171200

オビ構成 (元号・略西暦)

'3	0.	12.	0	0
'4	1.	1.	1	1
元	2.	2.	2	2
0	3.	3.	3	3
1	4.	4.	4	4
2	5.	5.	5	5
3	6.	6.	6	6
4	7.	7.	7	7
5	8.	8.	8	8
-	9.	9.	9	9
'1	元	10.	月	-
'2	年	11.	-	分

補充インク (顔料系)

▶ P.49



10ml
429円 (税抜390円)
50ml
1,573円 (税抜1,430円)

角型大長方形

16×27mm角

●指定マーク・ロゴの場合は別途料金 (ロゴ処理代) が必要となります。

長方形大型

●製品サイズ (スタンド込み):
W93mm × D63mm × H163mm 174g

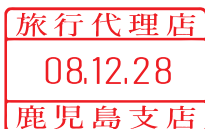

元号表示



略西暦表示

コード 000914
QD-10K
8,690円 (税抜7,900円)
JAN -171507

角型大正方形

22mm角

●製品サイズ (スタンド込み):
W93mm × D63mm × H163mm 174g

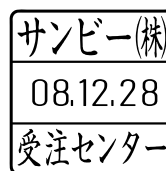

元号表示



略西暦表示

コード 010345
QD-11K
8,690円 (税抜7,900円)
JAN -163953

別製品

顔料系



クイックデーター (デザインデーター)

部品一覧 ▶ P.68



対応インク色 (顔料系)

赤 青 黒 朱 緑 紫

※インクの色をご指定ください。
※指定のない場合は赤色となります。
※1度含浸させると脱色できません。

デザインはP.67の一覧から番号でご指定ください。
P.67にないものはホームページでご確認ください。
<https://www.sanby.co.jp/>

6号丸

19mm丸



●製品サイズ:
W68mm × D57mm × H119mm
114g

●指定マーク・ロゴの場合は別途料金 (ロゴ処理代) が必要となります。

補充インク (顔料系) ▶ P.49

10mℓ 429円 (税抜390円)
50mℓ 1,573円 (税抜1,430円)

Aタイプ



元号表示

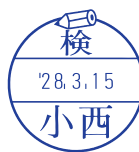

略西暦表示

コード 009824
QD-6D
5,390円 (税抜4,900円)
JAN -171606

8号丸

25mm丸



●製品サイズ:
W87mm × D56mm × H143mm
126g

●指定マーク・ロゴの場合は別途料金 (ロゴ処理代) が必要となります。

Aタイプ



元号表示



略西暦表示

コード 009829
QD-8D
7,260円 (税抜6,600円)
JAN -171705

10号丸

31mm丸



●製品サイズ:
W93mm × D63mm × H163mm
174g

●指定マーク・ロゴの場合は別途料金 (ロゴ処理代) が必要となります。

Aタイプ



元号表示



略西暦表示

コード 009831
QD-10D
8,690円 (税抜7,900円)
JAN -171804

クイックデーターシリーズ

プチコール・クイックデーター デザイン一覧

プチコール・クイックデーターの大きさによってはできないものもございます。また、一覧表以外にも、多数のデザインをそろえています。サンビーホームページでご確認ください。サイズ別・制限文字数は右記ホームページでご確認ください。



サンビーホームページ

▶ <https://www.sanby.co.jp/product/qd/qd04.html>

 : 文字入力エリア

上段のみ

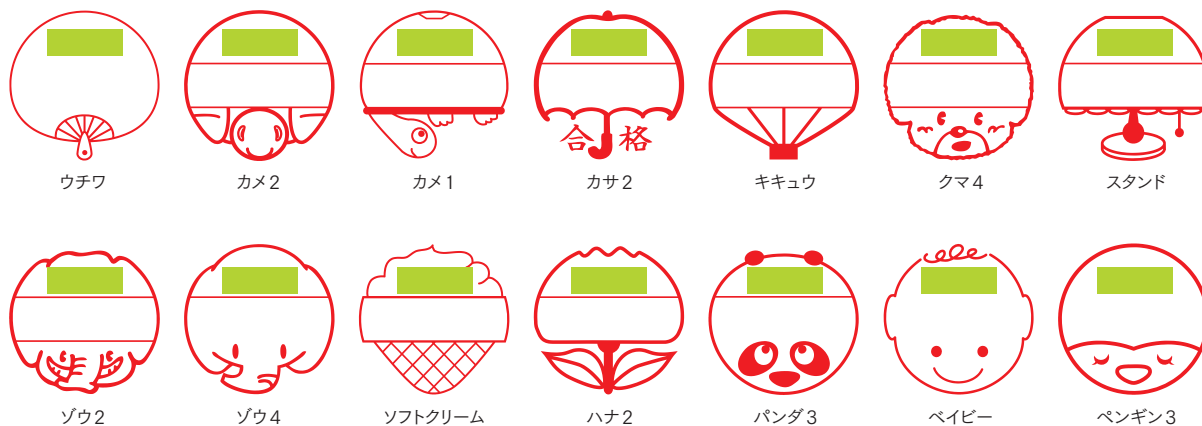

下段のみ

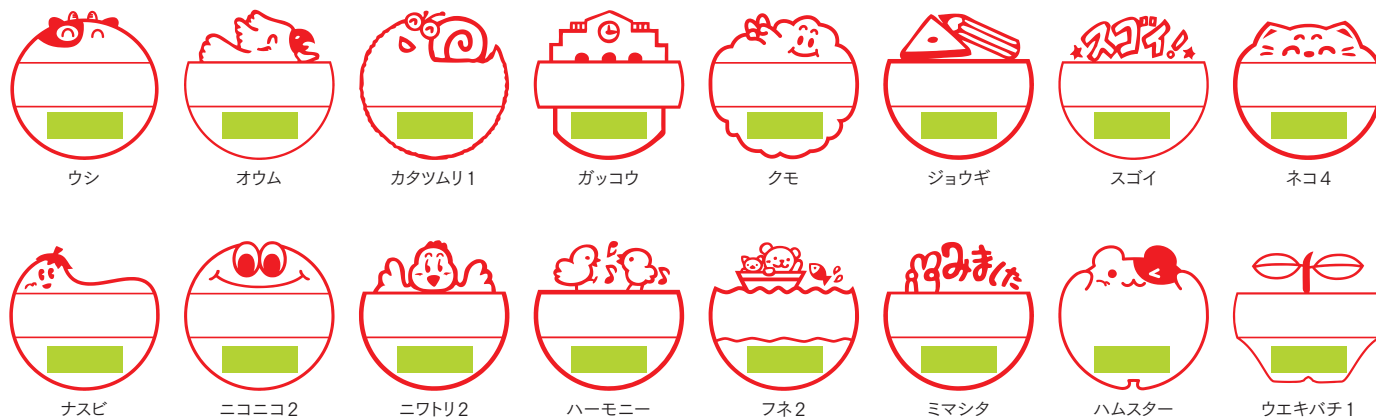

上下段

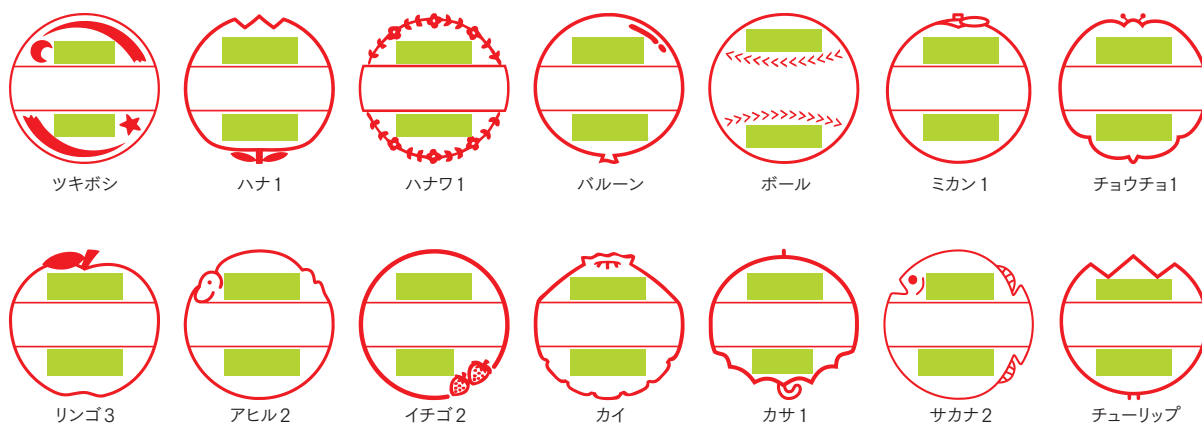

クイックデーター部品一覧表

機種／ 部品名	本体		印面のみ		スタンド	日付カセット	
	元号・略西暦表示		Aタイプ	Bタイプ	顔料系	元号・略西暦表示	
小データー	5号丸	コード 000938 QDH-S 1,980円(税抜1,800円) [JAN]-171903	コード 000920 QDI-5A 2,090円(税抜1,900円) [JAN]-171811	コード 018053 QDI-5B 3,850円(税抜3,500円) [JAN]-170418	コード 013329 QDS-SGRE 1,540円(税抜1,400円) [JAN]-170241	コード 016878 QDS-SGCI 1,540円(税抜1,400円) [JAN]-170043	
			コード 000921 QDI-6A 2,860円(税抜2,600円) [JAN]-171828	コード 000928 QDI-6B 3,850円(税抜3,500円) [JAN]-171835	コード 013330 QDS-SGB 1,540円(税抜1,400円) [JAN]-170258	コード 016879 QDS-SGGR 1,540円(税抜1,400円) [JAN]-170050	
	長方形		コード 000925 QDI-6K 2,860円(税抜2,600円) [JAN]-176656	—	コード 016877 QDS-SGBL 1,540円(税抜1,400円) [JAN]-170036	コード 016880 QDS-SGPU 1,540円(税抜1,400円) [JAN]-170067	コード 000932 QDK-S 1,430円(税抜1,300円) [JAN]-164202
	正方形		コード 014251 QDI-66K 2,860円(税抜2,600円) [JAN]-176762	—			
中データー	7号丸	コード 000940 QDH-M 2,860円(税抜2,600円) [JAN]-171910	コード 000922 QDI-7A 3,850円(税抜3,500円) [JAN]-171842	コード 000929 QDI-7B 5,390円(税抜4,900円) [JAN]-171859	コード 013331 QDSS-MGRE 1,980円(税抜1,800円) [JAN]-166602	コード 016882 QDSS-MGCI 1,980円(税抜1,800円) [JAN]-166633	
			コード 000923 QDI-8A 3,850円(税抜3,500円) [JAN]-171866	コード 000930 QDI-8B 5,390円(税抜4,900円) [JAN]-171873	コード 013332 QDSS-MGB 1,980円(税抜1,800円) [JAN]-166619	コード 016883 QDSS-MGGR 1,980円(税抜1,800円) [JAN]-166640	
	長方形		コード 000927 QDI-8K 3,850円(税抜3,500円) [JAN]-176700	—	コード 016881 QDSS-MGBL 1,980円(税抜1,800円) [JAN]-166626	コード 016884 QDSS-MGPU 1,980円(税抜1,800円) [JAN]-166657	コード 000934 QDK-M 2,200円(税抜2,000円) [JAN]-164257
	正方形		コード 014252 QDI-88K 3,850円(税抜3,500円) [JAN]-176779	—			
大データー	10号丸	コード 000939 QDH-L 3,520円(税抜3,200円) [JAN]-171927	コード 000924 QDI-10A 4,510円(税抜4,100円) [JAN]-171880	コード 000931 QDI-10B 6,160円(税抜5,600円) [JAN]-171897	コード 013333 QDSS-LGRE 2,200円(税抜2,000円) [JAN]-166725	コード 016886 QDSS-LGCI 2,200円(税抜2,000円) [JAN]-166756	
			コード 000926 QDI-10K 4,510円(税抜4,100円) [JAN]-176755	—	コード 013334 QDSS-LGB 2,200円(税抜2,000円) [JAN]-166732	コード 016887 QDSS-LGGR 2,200円(税抜2,000円) [JAN]-166763	コード 000933 QDK-L 2,860円(税抜2,600円) [JAN]-164301
	長方形		コード 014253 QDI-11K 4,510円(税抜4,100円) [JAN]-176786	—	コード 016885 QDSS-LGBL 2,200円(税抜2,000円) [JAN]-166749	コード 016888 QDSS-LGPU 2,200円(税抜2,000円) [JAN]-166770	
	正方形						

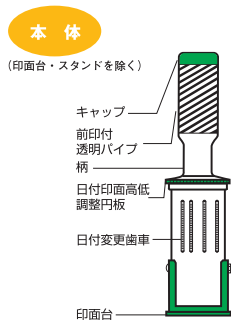

小データー
中データー
大データー
デザインデーター
デザイン一覧
部品一覧表
レイアウト
サイズ・文字数

クイックデーターシリーズ

レイアウト表 ※表示価格は税込です。

クイックデーター
5号丸(16mm丸)

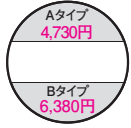

クイックデーター
6号丸(19mm丸)

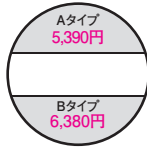

クイックデーター
7号丸(21mm丸)

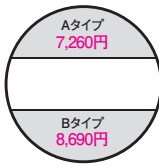

クイックデーター
8号丸(25mm丸)

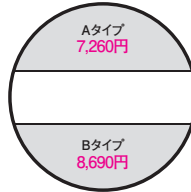

クイックデーター
10号丸(31mm丸)

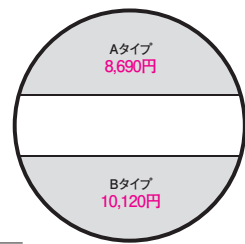

クイックデーター角型(小)

(長方形小型)

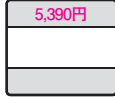

(正方形小型)

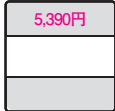

クイックデーター角型(中)

(長方形中型)

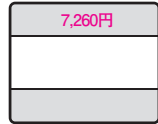

(正方形中型)

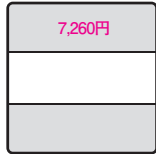

クイックデーター角型(大)

(長方形大型)

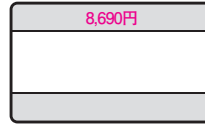

(正方形大型)

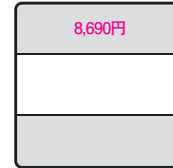

印面サイズ・推奨文字数

クイックデーター5号丸

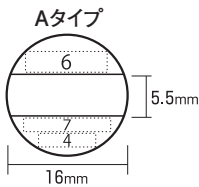

クイックデーター6号丸

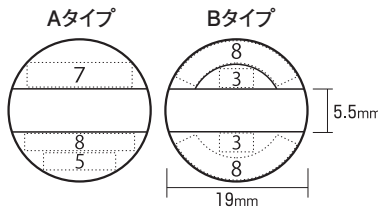

クイックデーター7号丸

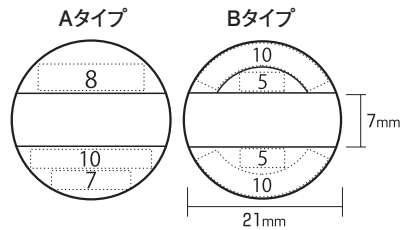

クイックデーター8号丸

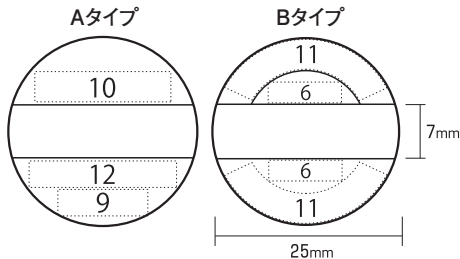

クイックデーター角型(小)

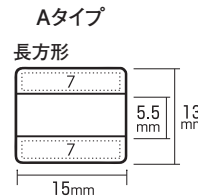

クイックデーター角型(中)

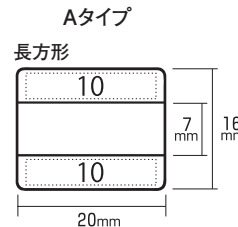

クイックデーター角型(大)

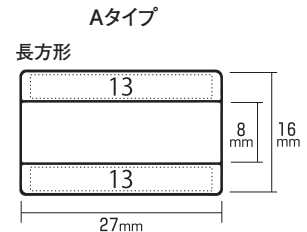

クイックデーター10号丸

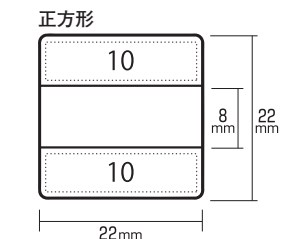
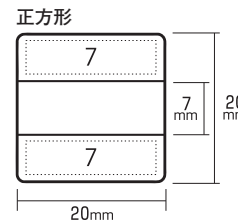
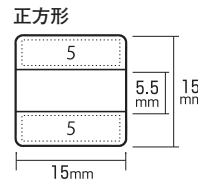
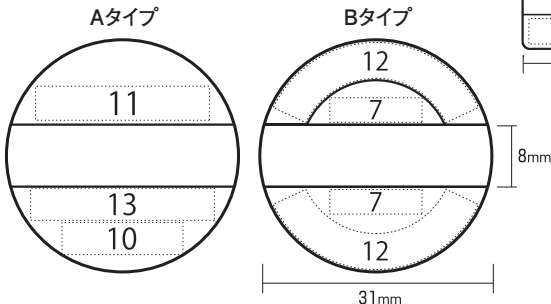

印面レイアウトデザイン

(プチコールPRO・プチコール・プチコールsmart・クイックデーター・テクノタッチデーター共通)

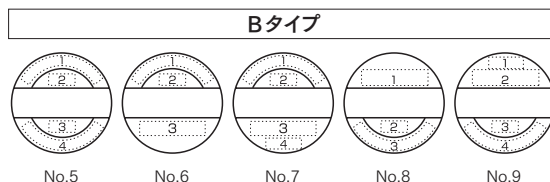
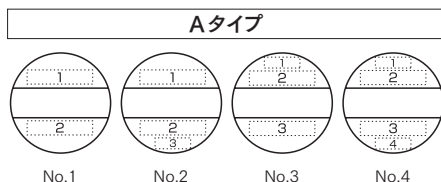

中線
中線が必要か不要かをご指示ください。

クイックスタンプー 差込日付印

QUICK STAMPER

印面の抜き穴より駒ベース部が大きい独自の日付駒を使用した、連続捺印に優れた「差込日付印」。スタンプーの形状にあわせ、25mm・30mm用の駒サイズをそろえた「浸透式データー印」。

CONTENTS

25mm丸／30mm丸	71
25mm角／30mm角	72
16mm丸／35×40mm角	73
部品・付属品一覧	74
名入れサービス	75
オリジナル日付印	77

インクの特長

● 顔料系インク

耐光性、耐水性に優れた油性インクなので印影が鮮明で、書類の長期保存が可能です。にじみが少ないので、目の粗い紙にも使用できます。

クイックスタンパー差込日付印

25mm丸

部品一覧 ▶ P.74



短柄タイプ 長柄タイプ

- 製品サイズ
- 短柄タイプ/44φ×H63mm 32g
- 長柄タイプ/44φ×H118mm 47g

補充インク(顔料系) ▶ P.49



10ml 429円(税抜390円)
50ml 1,573円(税抜1,430円)

対応インク色(顔料系)



※インクの色をご指定ください。
※指定のない場合は朱色となります。
※1度含ませると脱色できません。

Aタイプ

指定文字で作製できるもの(楷書・明朝・角ゴシック・丸ゴシック・行書・古印・隷書体)



元号表示



略西暦表示



本西暦表示

コード 013283
短柄タイプ QAD-25 MA
8,910円(税抜8,100円)
JAN -071005

コード 013285
長柄タイプ QAD-25 MAL
9,130円(税抜8,300円)
JAN -071029

Bタイプ

指定書体以外や指定ロゴ・マークが入るもの



元号表示



略西暦表示



本西暦表示

コード 013284
短柄タイプ QAD-25 MB
9,570円(税抜8,700円)
JAN -071012

コード 013286
長柄タイプ QAD-25 MBL
9,900円(税抜9,000円)
JAN -071036

対応器具・部材

コード 013299 日付駒スペアセット	品番: QAD-25D	JAN -071166	2,860円(税抜2,600円)
コード 013301 別製駒	品番: QAD-25BK	JAN -071227	660円(税抜600円)
コード 013302 日付駒用ケース	品番: QAD-25KS	JAN -071197	770円(税抜700円)

30mm丸

部品一覧 ▶ P.74



短柄タイプ 長柄タイプ

- 製品サイズ
- 短柄タイプ/47.5φ×H63mm 34g
- 長柄タイプ/47.5φ×H118mm 45g

補充インク(顔料系) ▶ P.49



10ml 429円(税抜390円)
50ml 1,573円(税抜1,430円)

対応インク色(顔料系)



※インクの色をご指定ください。
※指定のない場合は朱色となります。
※1度含ませると脱色できません。

Aタイプ

指定文字で作製できるもの(楷書・明朝・角ゴシック・丸ゴシック・行書・古印・隷書体)



元号表示



略西暦表示



本西暦表示

コード 013287
短柄タイプ QAD-30 MA
10,120円(税抜9,200円)
JAN -071043

コード 013289
長柄タイプ QAD-30 MAL
10,340円(税抜9,400円)
JAN -071067

Bタイプ

指定書体以外や指定ロゴ・マークが入るもの



元号表示



略西暦表示



本西暦表示

コード 013288
短柄タイプ QAD-30 MB
10,890円(税抜9,900円)
JAN -071050

コード 013290
長柄タイプ QAD-30 MBL
11,220円(税抜10,200円)
JAN -071074

対応器具・部材

コード 013300 日付駒スペアセット	品番: QAD-30D	JAN -071173	3,300円(税抜3,000円)
コード 037481 別製駒	品番: QAD-30BK	JAN -071234	660円(税抜600円)
コード 013303 日付駒用ケース	品番: QAD-30KS	JAN -071203	770円(税抜700円)

別製品 顔料系



25mm角

部品一覧 ▶ P.74



短柄タイプ 長柄タイプ

- 製品サイズ
短柄タイプ/44角×H63mm 32g
長柄タイプ/44角×H118mm 47g

補充インク(顔料系) ▶ P.49



10ml 429円(税抜390円)
50ml 1,573円(税抜1,430円)

対応インク色(顔料系)



※インクの色をご指定ください。
※指定のない場合は朱色となります。
※1度含ませると脱色できません。

Aタイプ

指定文字で作製できるもの(楷書・明朝・角ゴシック・丸ゴシック・行書・古印・隷書体)



元号表示



略西暦表示



本西暦表示

コード 013291
短柄タイプ QAD-25 KA
8,910円(税抜8,100円)
JAN -071081

コード 013293
長柄タイプ QAD-25 KAL
9,130円(税抜8,300円)
JAN -071104

Bタイプ

指定書体以外や指定ロゴ・マークが入るもの



元号表示



略西暦表示



本西暦表示

コード 013292
短柄タイプ QAD-25 KB
9,570円(税抜8,700円)
JAN -071098

コード 013294
長柄タイプ QAD-25 KBL
9,900円(税抜9,000円)
JAN -071111

対応器具・部材

- コード 013299 日付駒スペアセット 品番: QAD-25D JAN -071166 2,860円(税抜2,600円)
- コード 013301 別製駒 品番: QAD-25BK JAN -071227 660円(税抜600円)
- コード 013302 日付駒用ケース 品番: QAD-25KS JAN -071197 770円(税抜700円)

30mm角

部品一覧 ▶ P.74



短柄タイプ 長柄タイプ

- 製品サイズ
短柄タイプ/49角×H63mm 34g
長柄タイプ/49角×H118mm 45g

補充インク(顔料系) ▶ P.49



10ml 429円(税抜390円)
50ml 1,573円(税抜1,430円)

対応インク色(顔料系)



※インクの色をご指定ください。
※指定のない場合は朱色となります。
※1度含ませると脱色できません。

Aタイプ

指定文字で作製できるもの(楷書・明朝・角ゴシック・丸ゴシック・行書・古印・隷書体)

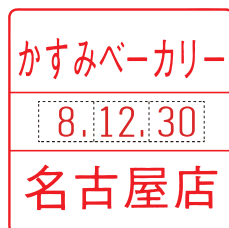

元号表示



略西暦表示



本西暦表示

コード 013295
短柄タイプ QAD-30 KA
9,900円(税抜9,000円)
JAN -071128

コード 013297
長柄タイプ QAD-30 KAL
10,340円(税抜9,400円)
JAN -071142

Bタイプ

指定書体以外や指定ロゴ・マークが入るもの



元号表示



略西暦表示



本西暦表示

コード 013296
短柄タイプ QAD-30 KB
10,890円(税抜9,900円)
JAN -071135

コード 013298
長柄タイプ QAD-30 KBL
11,220円(税抜10,200円)
JAN -071159

対応器具・部材

- コード 013300 日付駒スペアセット 品番: QAD-30D JAN -071173 3,300円(税抜3,000円)
- コード 037481 別製駒 品番: QAD-30BK JAN -071234 660円(税抜600円)
- コード 013303 日付駒用ケース 品番: QAD-30KS JAN -071203 770円(税抜700円)

※押し型見本は全て原寸です。 ※押し圧などにより押し型見本と多少異なる場合がございます。

クイックスタンパー差込日付印

25mm丸
30mm丸
25mm角
30mm角
16mm丸
35×40mm角
部品・付属品一覧
名入れサービス
オリジナル日付印

クイックスタンプー差込日付印

別製品 顔料系



クイックスタンプー差込日付印

16mm丸 C16

部品一覧 ▶ P.74



「キャップレス(C)シリーズ」の特徴を継承した快適な使い心地。

- 擦すとシャッターが開くキャップレススタンプ!
- 製品上部のロックキャップを捻ればシャッター開閉ロックができます。



手前のストッパーを利用すれば、常にシャッターが開いた状態で固定! シャッター開閉することなく連続でスピーディーな捺印が可能!



● 製品サイズ: W31mm × D36.5mm × H73mm 19g

補充インク(顔料系) ▶ P.49



10ml 429円(税抜390円)
50ml 1,573円(税抜1,430円)

対応インク色(顔料系)



※インクの色をご指定ください。
※指定のない場合は朱色となります。
※1度含浸させると脱色できません。



● 製品サイズ: W31mm × D36.5mm × H73mm

Aタイプ



略西曆表示

対応器具・部材

コード 020320 日付駒スペアセット 品番: QAD-16D JAN -052332 2,420円(税抜2,200円)
コード 037482 日付駒用ケース 品番: QAD-16KS JAN -071180 660円(税抜600円)

Bタイプ



元号表示

コード 020319
QACD-16B
6,050円(税抜5,500円)
JAN -052325

35×40mm角 角型3540号

部品一覧 ▶ P.74



短柄タイプ

長柄タイプ

● 製品サイズ:
短柄タイプ/W57×D53×H63mm 53g
長柄タイプ/W57×D53×H118mm 64g

補充インク(顔料系) ▶ P.49



10ml 429円(税抜390円)
50ml 1,573円(税抜1,430円)

対応インク色(顔料系)



※インクの色をご指定ください。
※指定のない場合は朱色となります。
※1度含浸させると脱色できません。

Aタイプ



略西曆表示

コード 021020
短柄タイプ
QAD-3540 KA
11,990円(税抜10,900円)
JAN -055074

コード 021021
長柄タイプ
QAD-3540 KAL
12,650円(税抜11,500円)
JAN -055081

Bタイプ



本西曆表示

コード 021024
短柄タイプ
QAD-3540 KB
12,870円(税抜11,700円)
JAN -055111

コード 021025
長柄タイプ
QAD-3540 KBL
13,530円(税抜12,300円)
JAN -055128

対応器具・部材

コード 013300 日付駒スペアセット 品番: QAD-30D JAN -071173 3,300円(税抜3,000円)
コード 037481 別製駒 品番: QAD-30BK JAN -071234 660円(税抜600円)
コード 013303 日付駒用ケース 品番: QAD-30KS JAN -071203 770円(税抜700円)

クイックスタンパー差込日付印 部品・付属品一覧



クイックスタンパー差込日付印

スタンパー差込用日付駒スペアセット

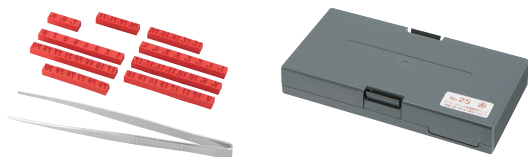

＜日付駒サイズ＞

●16mm用

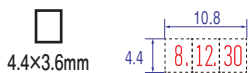

●25mm用

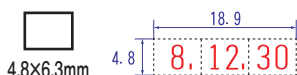

●30mm用



品名	コード	品番	JAN	価格
No.16一式	020320	QAD-16 D	-052332	2,420 円(税抜2,200円)
No.25一式	013299	QAD-25 D	-071166	2,860 円(税抜2,600円)
No.30一式	013300	QAD-30 D	-071173	3,300 円(税抜3,000円)

セット内容：日付駒(年月日)＋スペアケース＋ピンセット
※日付駒[年号]5年分×2

スタンパー差込別製駒

＜差込別製駒サイズ＞

●25mm用

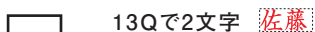

3.0×7.2mm

12Qで3文字 佐々木

●30mm用

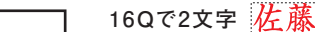

4.0×9.0mm

15Qで3文字 佐々木

品名	コード	品番	JAN	価格
No.25用	013301	QAD-25 BK	-071227	660 円(税抜600円)
No.30用	037481	QAD-30 BK	-071234	

名前、文字用 規定サイズに限る。
16mmの別製駒は作製できません。

スタンパー差込用日付駒用ケース



●ケースサイズ：132×67×21mm

品名	コード	品番	JAN	価格
No.16用	037482	QAD-16 KS	-071180	660 円(税抜600円)
No.25用	013302	QAD-25 KS	-071197	770 円(税抜700円)
No.30用	013303	QAD-30 KS	-071203	770 円(税抜700円)

スタンパー差込用ピンセット



●製品サイズ：115mm

コード	品番	JAN	価格
013303	QAD-PINS	-071210	220 円(税抜200円)

25mm丸
30mm丸
25mm角
30mm角
16mm丸
35×40mm角
部品・
付属品一覧
名入れ
サービス
オリジナル
日付印

名入れサービス

名入れサービス

記念品・贈呈品・販促品・自分だけのオリジナル品に。
1本からでも対応。フルカラー対応。

- 商品によって名入れスペースが異なります。詳しくは表をご参考ください。
- 当社指定の書体・指定箇所への印刷に限ります。
- 金・銀での印刷はできません。
- 文字の最小サイズは7pt(10級)までです。
- ロゴ・マーク入れ・当社指定の書体以外での名入れの場合は、データを支給して頂くことで名入れ可能です。
- 価格は内容により異なりますので、別途お見積りとなります。
お気軽にご相談ください。
- 他にも名入れ可能な商品がございます。詳細はお問い合わせください。



名入れ・印刷の大きさ

商品名	印刷面	サイズ
プチコールPRO12・15・18	マーク裏(裏面)	横11.0×縦30.0mm
クイックスタンパー 1342	マーク裏(裏面)	横46.0×縦16.0mm
クイックスタンパー 0738	マーク裏(裏面)	横42.0×縦16.0mm
クイックスタンパー 1025	マーク裏(裏面)	横27.0×縦28.0mm
クイックスタンパー 1752	マーク裏(裏面)	横57.0×縦17.0mm
クイック一行印	表面・裏面	製品サイズにより異なりますので、お問い合わせください。
クイック10	マーク裏(裏面)	横8.0×縦40.0mm
クイック6	マーク裏(裏面)	横5.5×縦34.0mm
クイックC6	マーク側の下ボディ(表面)	横4.5×縦20.0mm
クイックC6	マーク裏の下ボディ(裏面)	横7.0×縦34.0mm
クイックC9 Camila	マーク裏(裏面)	横9.0×縦28.0mm
クイック12	マーク裏(裏面)	横9.5×縦30.0mm
クイック11	マーク裏(裏面)	横8.0×縦40.0mm
スーパーエース朱肉30	フタ・盤面	22mm丸
スーパーエース朱肉40	フタ・盤面	34mm丸
スーパーエース朱肉50	フタ・盤面	44mm丸
スーパーエーススタンプ台 中	盤面	横78×縦45mm
スーパーエーススタンプ台 大	盤面	横99×縦58mm
スーパーエーススタンプ台 特大	盤面	横136×縦82mm
シュイングペバ	フタ	製品サイズにより異なりますので、お問い合わせください。
印鑑ケース	セルフタ部分	

※表に載っていない商品への名入れもお気軽にご相談ください。



オリジナルデザインプリント

- 弊社取扱い商品への印刷に限ります。
詳しくは右記「印刷可能商品」をご参考ください。
- 商品により印刷場所・印刷スペースが異なります。詳細はお問合せください。
- 金・銀での印刷はできません。
- データ支給でのみの対応となります。
※デザインの作成・修正は対応致しかねますのでご了承ください。
- 価格は内容により異なりますので、別途お見積りとなります。お気軽にご相談ください。
- 他にも印刷可能商品がございます。詳細はお問い合わせください。

印刷可能商品

プチコールPRO 12・15・18
クイックスタンパー0738・1025・1342・1752
クイック10・クイック6・クイックC6・クイック12・クイック11
スタンピングノック式・サンビークリアー朱肉
シュイングベベ・スーパーエース・文化朱肉・エンドレス・一行印など

※記載されていない商品への印刷もお気軽にご相談ください。

プリントイメージ

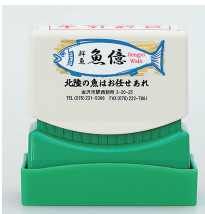
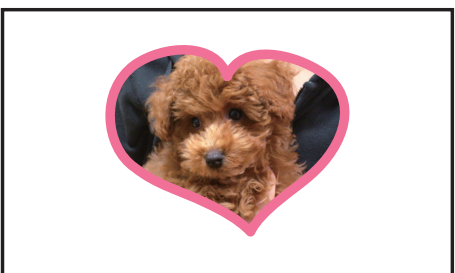
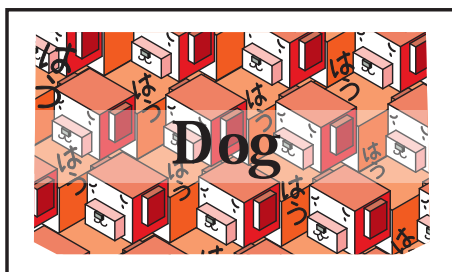
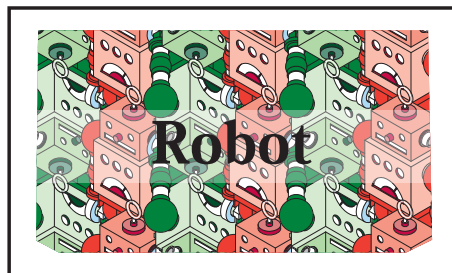

25mm丸
30mm丸
25mm角
30mm角
16mm丸
35x40mm角
部品・
付属品一覧
名入れ
サービス
オリジナル
日付印

TECHNO-TOUCH DATE STAMPER

オリジナル日付印

- 小ロットでオリジナルの日付印の作製が可能です。
- 用途に合わせて大きさや形、オビ内容をお選びいただけます。

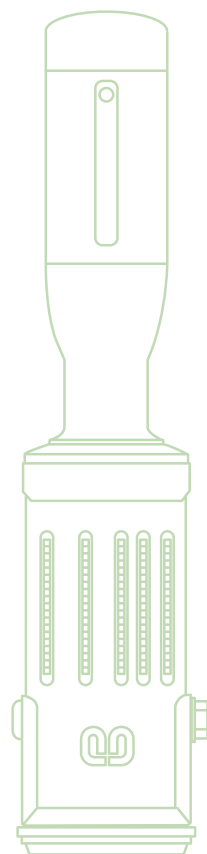

Sサイズ

丸型



角型



小判型

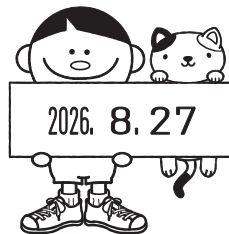

25mm丸
 30mm丸
 25mm角
 30mm角
 16mm丸
 35x40mm角
 部品・
 付属品一覧
 名入れ
 サービス
 オリジナル
 日付印



巻紙



巻紙使用例